

Высокоэффективный датчик перепада давления EJX130A содержит монокристаллический кремниевый резонансный чувствительный элемент и может быть использован для измерения расхода жидкости, газа или пара, а также для измерения уровня жидкости, плотности и давления. Его выходной сигнал 4–20 мА постоянного тока соответствует величине измеренного перепада давления. Высокоточный и устойчивый чувствительный элемент позволяет также измерять статическое давление, значения которого можно отображать на дисплее встроенного индикатора, или осуществлять его дистанционный контроль с использованием цифровой связи с BRAIN или HART-коммуникатором. Другие основные свойства включают быстрый отклик, дистанционную установку параметров с использованием цифровой связи, диагностический и дополнительный выход состояния для сигнализации по верхнему/нижнему пределу давления. Многоточечная технология измерения обеспечивает расширенную диагностику, позволяющую выявлять такие нарушения, как блокировка импульсной линии или поломка теплоотрассы. Также можно использовать протокол связи по шине FOUNDATION Fieldbus. Все модели серии EJX в их стандартной конфигурации сертифицированы TÜV, как удовлетворяющие уровень SIL 2 по нормам техники безопасности.

### ■ СТАНДАРТНЫЕ ТЕХНИЧЕСКИЕ ХАРАКТЕРИСТИКИ

Относительно типа связи через шину Fieldbus, обозначенном «◇», см. GS 01C25T02-01RU.

#### □ ПРЕДЕЛЫ ШКАЛЫ И ДИАПАЗОН ИЗМЕРЕНИЙ

Шкала (Ш) и диапазон измерений (ДИ)		кПа	Дюймы вод. ст. (D1)	мбар (D3)	Мм вод. ст. (D4)
M	Ш	1...100	4...400	10...1000	100...10000
	ДИ	-100...100	-400...400	-1000...1000	-10000...10000
H	Ш	5...500	20...2000	50...5000	0,05...5 кгс/см <sup>2</sup>
	ДИ	-500...500	-2000...2000	-5000...5000	-5...5 кгс/см <sup>2</sup>

#### □ РАБОЧИЕ ХАРАКТЕРИСТИКИ

Калиброванная шкала с отсчетом от нуля, линейный выход, код S для материала частей, контактирующих с рабочей средой и заполнение капсулы силиконовым маслом, если не указывается иначе.

Для связи через шину Fieldbus используйте вместо шкалы в дальнейших спецификациях калиброванную шкалу.

#### Соответствие технических характеристик

Соответствие рабочих характеристик датчиков серии EJX характеристикам, заявленным в спецификации, гарантируется в интервале не менее  $\pm 3\sigma$ .



#### Базовая погрешность калиброванной шкалы

(включая влияние нелинейности, гистерезиса и повторяемости)

Шкала		H
Базовая погрешность	X ≤ шкалы	± 0,04 от шкалы
	X > шкалы	± (0,005+0,0049 ВПИ/шкала)% от шкалы
X		70 кПа (280 дюймов вод.ст.)
ВПИ (верхний предел диапазона измерения)		500 кПа (2000 дюймов вод.ст.)

Шкала		M
Базовая погрешность	X ≤ шкалы	± 0,04 от шкалы
	X > шкалы	± (0,005+0,0035 ВПИ/шкала)% от шкалы
X		10 кПа (40 дюймов вод.ст.)
ВПИ (верхний предел диапазона измерения)		100 кПа (400 дюймов вод.ст.)

#### Погрешность выходного сигнала с извлечением квадратного корня

Погрешность выхода с извлечением квадратного корня, выраженная в процентах от шкалы расхода.

Выход	Погрешность
50% и выше	Совпадает с базовой погрешностью
От 50% до точки отсечки	$\frac{\text{Базовая погрешность} \cdot 50}{\sqrt{\text{Выход}(\%)}}$

#### Влияние изменения температуры окружающей среды на 28°C (50°F)

Капсула	Погрешность
H	± (0,07% от шкалы + 0,0125% ВПИ)
M	± (0,07% от шкалы + 0,009% ВПИ)

6,9 (1000 . )

M H

± 0,075%

± 0,028% )

± 0,02% )

M H

± 0,03%

( , )

± 0,1% 10

D E

± 0,005% ( 21,6 32 )

350 )

1 3:

0,1%

IEC60770-1

(10-60 /60-2000 , 3 g) 0,21

2:

±0,1%

IEC60770-1

(10-60 /60-500 , 2 g) 0,15

90°

0,4 (1,6

150 ( H M. )“◇”

45 (

“◇”

:45

:360

0,01%

(MWP).

0,5

(73

5-

( , ,6- )“◇”

1 : ± 0,2%

1 : ± 0,2% × (1 / )

1013 (1 )

132 (19100

□

“◇”

4÷20

« , » BRAIN HART FSK

4÷20

: 3,6 21,6

NE43,

C2

NAMUR C3.

D E

: 110%, 21,6

: -5%, 3,2

( /DG6);

		100%, 21,6	
/ 1		-2,5%, 3,6	
/ 2		-1,25%, 3,8	
/ 3		103,1%, 20,5	
		21,6	3,6

(1- )

0 100

BRAIN

0,5

### Самодиагностика

Отказ ЦПУ, отказ аппаратуры, ошибка конфигурации и ошибка выхода за пределы диапазона для перепада давления, статического давления и температуры капсулы. Также возможно задание конфигурируемой пользователем сигнализации процесса по нижнему/ верхнему значению для перепада и статического давления, и в случае установки дополнительного выхода состояния данные о состоянии сигнализации можно вывести на дисплей.

### Расширенная диагностика (опция) «◇»

Применимо для выходных сигналов с кодами E и F.

- Обнаружение блокировки импульсной линии  
Расчёт и диагностика состояния импульсной линии может производиться выделением флуктуационной составляющей сигналов дифференциального и статического давления. Датчик EJX130A обнаруживает нарушения в импульсной линии, включая сторону, на которой имеет место блокировка.
- Мониторинг теплотрассы  
Изменение температуры фланцев вычисляется с помощью двух датчиков температуры, встроенных в EJX, что позволяет выявлять поломку теплотрассы или связанные с повреждениями отклонения от нормальной температуры.

### Функция характеристики сигнала (выходной сигнал с кодами D и E)

Конфигурируемая пользователем 10-сегментная функция характеристики сигнала для выхода 4–20 мА.

### Выход состояния (опция, выходной сигнал с кодами D и E)

Один контактный выход транзистора (стокового типа) предназначен для вывода конфигурируемой пользователем сигнализации по верхнему/нижнему значению для перепада/статического давления.

Номинальные значения контактного выхода: от 10,5 до 30 В постоянного тока, 120 мА постоянного тока (макс.) Смотрите «Конфигурация электропроводки» и «Примеры электропроводки для аналогового выхода и выхода состояния».

### Сертификация SIL

Датчики серии EJX, за исключением датчиков со связью через шину Fieldbus, сертифицированы TÜV на соответствие следующим нормам; IEC 61508: 2000; Части от 1 до 7.

Функциональная безопасность электрических/ электронных/ с программируемой электроникой систем; Тип B; SIL 2 для использования одного преобразователя, SIL 3 для использования двух преобразователей.

### □ НОРМАЛЬНЫЕ УСЛОВИЯ ЭКСПЛУАТАЦИИ

(Пределы могут зависеть от кодов утверждения безопасности или особенностей опций)

#### Предельные значения температуры окружающей среды:

- от –40 до 85 °C (–40...185 °F)
- от –30 до 80 °C (–22...176 °F) для модели с ЖКД

#### Предельные значения рабочей температуры:

- от –40 до 120 °C (–40...248 °F)

#### Предельные значения влажности окружающей среды:

- от 0 до 100% RH

#### Предельные значения для рабочего давления (силиконовое масло)

##### Максимальное рабочее давление (MWP)

Капсулы M и H	32 МПа (4500 фунтов на кв. дюйм)
---------------	----------------------------------

### Минимальное рабочее давление:

Смотрите приведенный далее график



Рисунок 1. Рабочее давление и рабочая температура

### Требования по питанию и нагрузке

(Выходной сигнал с кодами D и E. Требования к электрическому оборудованию могут зависеть от кодов утверждения безопасности или особенностей опций)

Для источника питания 24 В постоянного тока можно использовать нагрузку до 550 Ом. Смотрите приведенный далее график.

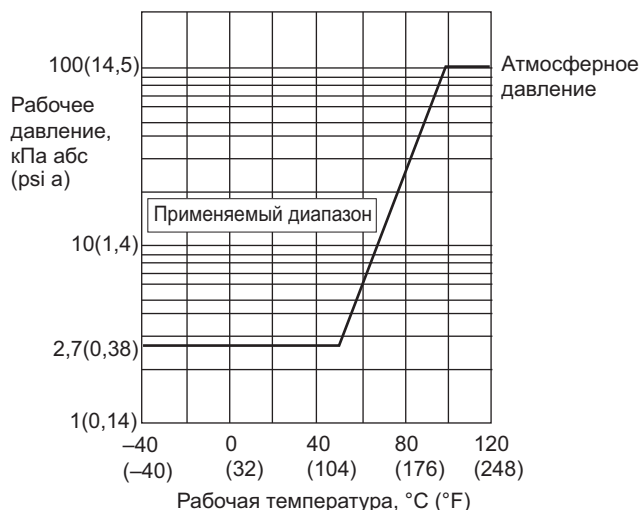

Рисунок 2. Взаимосвязь между напряжением источника питания и сопротивлением внешней нагрузки

**Напряжение питания “◇”**

10,5...42 В постоянного тока для обычного использования и пожаробезопасного типа.

10,5...32 В постоянного тока для молниезащитного типа (код опции /A)

10,5...30 В постоянного тока для искробезопасного типа, типа n или невозгораемого типа.

Минимальное напряжение составляет 16,6 В постоянного тока для цифровой связи BRAIN или HART

**Нагрузка (Выходной сигнал с кодами D и E)**

0...1290 Ом для эксплуатации

250...600 Ом для цифровой связи

**Требования к связи “◇”**

(Требования к электрическому оборудованию могут зависеть от кодов утверждения безопасности)

**По протоколу BRAIN:****Дистанция связи**

До 2 км (1,25 миль) при использовании кабелей CEV с полиэтиленовой изоляцией в ПВХ оплетке. Расстояние зависит от типа используемого кабеля.

**Емкость нагрузки**

Не более 0,22 мкФ

**Индуктивность нагрузки**

Не более 3,3 мГн

**Входное сопротивление устройства связи**

Не менее 10 кОм (к $\Omega$ ) при частоте 2,4 кГц.

**Соответствие стандартам****электромагнитной совместимости   N200:**

EN61326-1 Класс А, Таблица 2 (Для применения в промышленных помещениях)

EN61326-2-3

**Соответствие стандартам европейской директивы для оборудования, работающего под давлением 97/23/ЕС:**

Разумная инженерно-техническая практика

**С кодом опции /PE3**

CE<sub>0038</sub>

Категория III, Модуль H, Тип оборудования: Аксессуар под давлением - Резервуар, Тип жидкости: Жидкость или газ, Группа жидкости: 1 и 2

 **ФИЗИЧЕСКИЕ ХАРАКТЕРИСТИКИ****Материал смачиваемых деталей**

**Диафрагмы, фланцевые крышки, рабочие штуцеры, прокладки капсулы и дренажные пробки и пробки сброса:**

См. «МОДЕЛЬ И СУФФИКС-КОДЫ»

**Уплотнительное кольцо рабочих штуцеров**

Фторированная резина

**Материал деталей, не контактирующих с рабочей средой****Винтовой крепеж**

Углеродистая сталь B7, 316L SST или SST класса 660

**Корпус**

Литой из алюминиевого сплава с полиуретановым покрытием, светло-зелёная краска (Munsell 5.6BG 3.3/2.9 или эквивалент) или нержавеющей сталь ASTM CF-8M.

**Класс защиты**

IP67, NEMA4X

**Уплотнительные кольца крышки**

Vupa-N, фторированная резина (опция)

**Шильдик и тег**

316 SST

**Наполнитель**

Силиконовое масло, фторированное масло (опция)

**Масса**

[Код установки 7, 8 и 9]

6,8 кг (14,3 фунта) без встроенного индикатора, крепежной скобы и рабочего штуцера.

Для кода 2 корпуса усилителя масса на 1,5 кг (3,3 фунта) больше.

**Подключения**

См. «МОДЕЛЬ И СУФФИКС-КОДЫ».

Технологическое соединение фланца крышки: IEC61518

**<Сопутствующие приборы >**

Распределитель питания: см. GS 01B04T01-02R или GS 01B04T02-02R

Терминал BRAIN: см. GS 01C00A11-00R

**<Ссылки >**

1. Teflon; торговая марка E.I. DuPont de Nemours & Co.
2. Hastelloy; торговая марка Haynes International Inc.
3. HART; торговая марка HART Communication Foundation.
4. FOUNDATION Fieldbus; торговая марка Fieldbus Foundation.

Имена других компаний и названия изделий, используемые в настоящем материале, имеют зарегистрированные торговые марки или торговые марки соответствующих владельцев.

## ■ МОДЕЛЬ И СУФФИКС-КОДЫ

Модель	Суффикс-коды	Описание
EJX130A	.....	Датчик перепада давления
Выходной сигнал	-D .....	4...20 мА постоянного тока с цифровой связью (протокол BRAIN)
	-E .....	4...20 мА постоянного тока с цифровой связью (протокол HART)
	-F .....	Цифровая связь (протокол FOUNDATION Fieldbus, см. GS 01C25T02-01RU)
Диапазон (шкала) измерений (капсулы)	M .....	1...100 кПа (4...400 дюймов вод. ст.)
	H .....	5...500 кПа (20...2000 дюймов вод. ст.)
Материал смачиваемых деталей <sup>*2</sup>	S .....	Смотрите таблицу "Материал смачиваемых деталей".
Технологические соединения	3 .....	Рабочий штуцер с внутренней резьбой 1/4 NPT <sup>*5</sup>
	4 .....	Рабочий штуцер с внутренней резьбой 1/2 NPT <sup>*5</sup>
	5 .....	Без рабочего штуцера (внутренняя резьба 1/4 NPT на фланцевых крышках)
Материал болтов и гаек	J .....	Углеродистая сталь В7
	G .....	316L SST
	C .....	SST класса 660
Монтаж	-7 .....	Вертикальная импульсная обвязка, высокое давление слева, рабочие штуцеры вниз
	-8 .....	Горизонтальная импульсная обвязка, высокое давление справа
	-9 .....	Горизонтальная импульсная обвязка, высокое давление слева
	-U .....	Универсальный фланец
Корпус усилителя	1 .....	Литой из алюминиевого сплава
	3 .....	Литой из алюминиевого сплава с коррозионной стойкостью <sup>*6</sup>
	2 .....	Нержавеющая сталь ASTM CF-8M <sup>*3</sup>
Электрические соединения	0 .....	Одно электрическое соединение с внутренней резьбой G1/2 без заглушек
	2 .....	Два электрических соединения с внутренней резьбой 1/2 NPT без заглушек
	4 .....	Два электрических соединения с внутренней резьбой M20 без заглушек
	5 .....	Два электрических соединения с внутренней резьбой G1/2 с заглушкой <sup>*4</sup>
	7 .....	Два электрических соединения с внутренней резьбой 1/2 NPT с заглушкой <sup>*4</sup>
	9 .....	Два электрических соединения с внутренней резьбой M20 с заглушкой <sup>*4</sup>
	A .....	Два электрических соединения с внутренней резьбой G1/2 с заглушкой 316 SST
	C .....	Два электрических соединения с внутренней резьбой 1/2 NPT с заглушкой 316 SST
Встроенный индикатор	D .....	Цифровой индикатор
	E .....	Цифровой индикатор с переключателем диапазона <sup>*1</sup>
	N .....	(отсутствует)
Монтажная скоба	B .....	304 SST монтаж на 2-дюймовой трубе, плоская скоба (для горизонтальной импульсной обвязки)
	D .....	304 SST монтаж на 2-дюймовой трубе, Г-образная скоба (для вертикальной импульсной обвязки)
	J .....	316 SST монтаж на 2-дюймовой трубе, плоская скоба (для горизонтальной импульсной обвязки)
	K .....	316 SST монтаж на 2-дюймовой трубе, Г-образная скоба (для вертикальной импульсной обвязки)
	M .....	316 SST монтаж на 2-дюймовой трубе (для нижнего технологического соединения)
	N .....	(отсутствует)

Отметка «▶» указывает на наиболее типовой вариант для каждой спецификации.

\*1: Не применимо для выходного сигнала с кодом F.

\*2:  Пользователь должен учитывать свойства выбранных материалов смачиваемых деталей и воздействие рабочих жидкостей. Использование несоответствующих материалов может стать причиной протечек едких рабочих жидкостей и привести к серьезным повреждениям персонала и/или аппаратуры.

\*3: Не применимо для электрических соединений с кодами 0, 5, 7 и 9.

\*4: Материал заглушки – сплав алюминия или 304 SST.

\*5: Нижний предел температуры окружающей среды и рабочей температуры: -15°C.

\*6: Не применимо для электрических соединений с кодами 0, 5, 7, 9 и A. Содержание меди в материале составляет не более 0,03%, а содержание железа – не более 0,15%.

Таблица. Материал смачиваемых деталей

Код материала смачиваемых деталей	Фланцевая крышка	Рабочий штуцер	Капсула	Прокладка капсулы	Пробка сброса/вентиляции
S #	F316 SST	ASTM CF-8M <sup>*1</sup>	Хастеллой C-276 <sup>*2</sup> (Диафрагма) F316L SST <sup>*3</sup> (Другие)	316L SST с тефлоновым покрытием	316 SST

\*1: Вариант отливки из 316 SST. Эквивалент SCS 14A.

\*2: Хастеллой C-276 или ASTM N10276.

\*3: 316L SST, F316L SST

Отметка «#» указывает на то, что материалы изделия удовлетворяют рекомендациям NACE по материалам для MR0175/ISO15156. Для ознакомления с деталями следует обратиться к последним стандартам. Выбранные материалы также удовлетворяют нормам MR0103 NACE.

## ■ ДОПОЛНИТЕЛЬНЫЕ ХАРАКТЕРИСТИКИ (ДЛЯ ВЗРЫВОБЕЗОПАСНОГО ТИПА ЗАЩИТЫ)

“◇”

Позиция	Описание	Код
Соответствие стандартам FM	Сертификация взрывобезопасности по стандарту FM <sup>1</sup> Применимые стандарты: FM3600, FM3615, FM3810, ANSI/NEMA 250 Взрывобезопасность для зон Класса 1, Категории 1, Групп В, С, D. Пыленевоспламеняемость для зон Классов II/III, Категории 1, Групп Е, F, G. Размещение в опасных (классифицированных) зонах внутри и вне помещений (NEMA 4X) «ЗАВОДСКОЕ УПЛОТНЕНИЕ, УПЛОТНЕНИЯ КАБЕЛЕПРОВОДА НЕ ТРЕБУЕТСЯ». Класс температуры: Т6, Температура окружающей среды: -40...60 °С (-40...140 °F) <sup>3</sup>	FF1
	Сертификация искробезопасности по стандарту FM <sup>1,2</sup> Применимые стандарты: FM3600, FM3610, FM3611, FM3810 Искробезопасность по Классу I, Категории 1, Группам А, В, С и D, Классу II, Категории 1, Группам Е, F и G, Классу III, Категории 1, Классу I, Зоне 0 для опасных помещений, Аех ia IIC Пожаробезопасность по Классу I, Категории 2, Группам А, В, С и D, Классу II, Категории 2, Группам F и G, Классу III, Категории 1, Классу I, Зоне 2, Группе IIC для опасных помещений Корпус «NEMA 4X», класс температуры Т4, Темп. окружающей среды: -60...60 °С (-75... 140 °F) <sup>3</sup> Параметры искробезопасных приборов [Группы А, В, С, D, Е, F и G] Vmax = 30 В, Imax = 200 мА, Pmax = 1 Вт, Ci = 6 нФ, Li = 0 мГн [Группы С, D, Е, F и G] Vmax = 30 В, Imax = 225 мА, Pmax = 1 Вт, Ci = 6 нФ, Li = 0 мГн	FS1
	Комбинированное исполнение по FF1 и FS1 <sup>1,2</sup>	FU1
Соответствие стандартам АТЕХ	Сертификат пожаробезопасности по АТЕХ <sup>1</sup> Применимые стандарты: EN 60079-0, EN 60079-1, EN 60079-31 Сертификат: КЕМА 07АТЕХ0109 X II 2G, 2D Ex d IIC T6...T4 Gb, Ex tb IIIC T85 °С Db IP6X Класс защиты: IP66 и IP67 Температура окружающей среды (Tamb) для газонепроницаемости: Т4; -50...75°С (-58...167°F), Т5; -50...80°С (-58...176°F), Т6; -50...75°С (-58...167°F) Макс. темп. процесса (Tr) для газонепроницаемости: Т4, 120°С (248°F); Т5, 100°С (212°F); Т6, 85°С (185°F) Макс. температура поверхности для пыленепроницаемости: Т85°С (Tamb: от -30 до 75°С, Tr: 85°С) <sup>3</sup>	KF22
	Сертификат искробезопасности по АТЕХ <sup>1,2</sup> Применимые стандарты: EN 60079-0, EN 60079-11, EN 60079-26, EN 61241-11 Сертификат: DEKRA 11АТЕХ0228 X II 1G, 2D Ex ia IIC T4 Ga, Ex ia IIIC T85 °С T100 °С T120 °С Db Класс защиты: IP66 и IP67 Температура окружающей среды (Tamb) для EPL Ga: -50...60°С (-58...140°F) Максимальная температура процесса (Tr) для EPL Ga: 120°С Электрические характеристики: Ui = 30 В, Ii = 200 мА, Pi = 0,9 Вт, Ci = 27,6 нФ, Li = 0 мГн Температура окружающей среды (Tamb) для EPL Db: -30...60°С <sup>3</sup> Макс. температура поверхности для EPL Db: Т85°С (Tr: 80°С), Т100°С (Tr: 100°С), Т120°С (Tr: 120°С)	KS21
	Комбинированное исполнение с сертификацией по KF22, KS21 и Типу n <sup>1,2</sup> Тип n Применимый стандарт: EN 60079-0, EN 60079-15 II 3G Ex nL IIC T4 Gc, Температура окружающей среды: -30...60°С (-22...140 °F) <sup>3</sup> Ui = 30 В постоянного тока, Ci = 10 нФ, Li = 0 мГн	KU22

Позиция	Описание	Код
CSA (Канадская ассоциация стандартизации)	<p>Сертификация взрывобезопасности по CSA<sup>*1</sup></p> <p>Сертификат: 2014354</p> <p>Применимые стандарты: C22.2 No.0, C22.2 No.0.4, C22.2 No.0.5, C22.2 No.25, C22.2 No.30, C22.2 No.94, C22.2 No.60079-0, C22.2 No.60079-1, C22.2 No.61010-1-01</p> <p>Взрывобезопасность по Классу I, Группам В, С и D.</p> <p>Пылевоспламеняемость по Классам II/III, Группам Е, F и G.</p> <p>При установке Категории 2, "УПЛОТНЕНИЕ НЕ ТРЕБУЕТСЯ" Корпус: TYPE 4X, Темп. код: Т6...Т4</p> <p>Ex d IIC Т6...Т4 Корпус: IP66 и IP67</p> <p>Максимальная температура процесса: Т4; 120°C (248°F), Т5; 100°C (212°F), Т6; 85°C (185°F)</p> <p>Температура окружающей среды: -50...75°C (-58...167°F) для Т4, -50...80°C (-58...176°F) для Т5, -50...75°C (-58...167°F) для Т6<sup>*3</sup></p> <p>Сертификация герметизации процесса</p> <p>Двойная герметизация, сертифицированная по CSA в соответствии с требованиями ANSI/ISA 12.27.01</p> <p>Дополнительной герметизации не требуется</p> <p>Первичное уведомление о нарушении герметичности: в области винта регулировки нуля</p>	CF1
	<p>Сертификация искробезопасности по CSA<sup>*1*2</sup></p> <p>Сертификат: 1606623</p> <p>[Для CSA C22.2]</p> <p>Применимые стандарты: C22.2 No.0, C22.2 No.0.4, C22.2 No.25, C22.2 No.94, C22.2 No.154, C22.2 No.213, C22.2 No.1010.1</p> <p>Искробезопасность по Классу I, Категории 1, Группам А, В, С &amp; D, Классу II, Категории 1, Группам Е, F и G, Классу III, Категории 1, Пожаробезопасность по Классу I, Категории 2, Группам А, В, С и D, Классу II, Категории 2, Группам Е, F и G, Классу III, Категории 1</p> <p>Корпус: Тип 4X, Темп. код: Т4, Температура окружающей среды: -50...60°C (-58...140°F)<sup>*3</sup></p> <p>Электрические характеристики: [Искробезопасный тип] Vmax=30В, Imax=200мА, Pmax=0.9Вт, Ci=10нФ, Li=0; [Пожаробезопасный тип] Vmax=30В, Ci=10нФ, Li=0</p> <p>[Для CSA E60079]</p> <p>Применимые стандарты: CAN/CSA E60079-0, CAN/CSA E60079-11, CAN/CSA E60079-15, IEC 60529:2001-02</p> <p>Ex ia IIC Т4, Ex nL IIC Т4 Корпус: IP66 и IP67</p> <p>Темп. окружающей среды: -50...60°C (-58...140°F)<sup>*3</sup>, Макс. температура процесса: 120°C (248°F)</p> <p>Электрические характеристики: [Ex ia] Ui=30В, Ii=200мА, Pi=0.9Вт, Ci=10нФ, Li=0</p> <p>[Ex nL] Ui=30В, Ci=10нФ, Li=0</p> <p>Сертификация герметизации процесса</p> <p>Двойная герметизация, сертифицированная по CSA в соответствии с требованиями ANSI/ISA 12.27.01</p> <p>Дополнительной герметизации не требуется</p> <p>Первичное уведомление о нарушении герметичности: в области винта регулировки нуля</p>	CS1
	Комбинированное исполнение CF1 и CS1 <sup>*1*2</sup>	CU1
Схема IECEx	<p>Сертификат пожаробезопасности по IECEx<sup>*1</sup></p> <p>Применимые стандарты: IEC 60079-0:2004, IEC60079-1:2003</p> <p>Сертификат: IECEx CSA 07.0008</p> <p>Пожаробезопасность для Зоны 1, Ex d IIC Т6...Т4 Корпус: IP66 и IP67</p> <p>Макс. температура процесса: Т4; 120°C (248°F), Т5; 100°C (212°F), Т6; 85°C (185°F)</p> <p>Темп. окружающей среды: -50...75°C (-58...167°F) для Т4, -50...80°C (-58...176°F) для Т5, -50...75°C (-58...167°F) для Т6<sup>*3</sup></p>	SF2
	<p>Сертификат искробезопасности по IECEx, типу n и сертификат пожаробезопасности<sup>*1*2</sup></p> <p>Искробезопасный тип и тип n</p> <p>Применимые стандарты: IEC 60079-0:2000, IEC 60079-11:1999, IEC 60079-15:2001</p> <p>Сертификат: IECEx CSA 05.0005</p> <p>Ex ia IIC Т4, Ex nL IIC Т4 Корпус: IP66 и IP67</p> <p>Темп. окружающей среды: -50...60°C (-58...140°F)<sup>*3</sup>, Макс. температура процесса: 120°C (248°F)</p> <p>Электрические характеристики: [Ex ia] Ui=30В, Ii=200мА, Pi=0.9Вт, Ci=10нФ, Li=0</p> <p>[Ex nL] Ui=30В, Ci=10нФ, Li=0</p> <p>Пожаробезопасный тип</p> <p>Применимые стандарты: IEC 60079-0:2004, IEC60079-1:2003</p> <p>Сертификат: IECEx CSA 07.0008</p> <p>Пожаробезопасность для Зоны 1, Ex d IIC Т6...Т4 Корпус: IP66 и IP67</p> <p>Макс. температура процесса: Т4; 120°C (248°F), Т5; 100°C (212°F), Т6; 85°C (185°F)</p> <p>Темп. окружающей среды: -50...75°C (-58...167°F) для Т4, -50...80°C (-58...176°F) для Т5, -50...75°C (-58...167°F) для Т6<sup>*3</sup></p>	SU2

\*1: Применимо для электрического соединения с кодами 2, 4, 7, 9, С и D.

\*2: Не применимо для кода опции /AL.

\*3: Если задана опция /HE, нижний предел температуры окружающей среды составляет -15°C (5°F).

## ■ ОПЦИИ (ДОПОЛНИТЕЛЬНЫЕ ТЕХНИЧЕСКИЕ ХАРАКТЕРИСТИКИ)

Объект заказа		Описание		Код	
Окраска	Изменение цвета	Только крышки усилителя <sup>*9</sup>		Р□	
		Крышки усилителя и терминала, Munsell 7.5 R4/14		PR	
	Изменение покрытия	Антикоррозионное покрытие <sup>*1+9</sup>		X2	
Внешние части из 316 SST		Шильдик, табличка тега и винт регулировки нуля из 316 SST <sup>*10</sup>		HC	
Уплотнительное кольцо из фторированной резины		Все уплотнительные кольца корпуса усилителя. Нижний предел температуры окружающей среды: -15°C (5 °F)		HE	
Молниезащита		Напряжение питания датчика: 10,5±32 В постоянного тока (10,5±30 В постоянного тока для искробезопасного типа). Допустимый ток: максимум 6000 А (1×40 мкс); Повторно: 100 раз по 1000А (1×40 мкс) Применяемые стандарты: IEC 61000-4-4, IEC 61000-4-5		A	
Выход состояния <sup>*2</sup>		Выход транзистора (стокового типа) Номинальные значения: 10,5±30 В пост. тока, 120 мА пост. тока (максимум) Нижний уровень: 0±2 В пост. тока		AL	
Недопустимость присутствия масел <sup>*3</sup>		Обезжиривание		K1	
		Обезжиривание вместе с капсулой с фторированным маслом. Рабочая температура -20...+80°C		K2	
Недопустимость использования масла с осушкой <sup>*3</sup>		Обезжиривание и осушка		K5	
		Обезжиривание и осушка вместе с капсулой с фторированным маслом. Рабочая температура -20...+80°C		K6	
Наполнитель капсулы		Наполнитель капсулы - фторированное масло. Рабочая температура -20...+80°C		K3	
Единицы калибровки <sup>*4</sup>		R-калибровка (единицы – psi (фунт на кв. дюйм))	(см. таблицу «Пределы шкалы и диапазона измерений»)	D1	
		Бар-калибровка (единицы – бар)		D3	
		M-калибровка (единицы – кгс/см <sup>2</sup> )		D4	
Удлиненная дренажная заглушка <sup>*5</sup>		Полная длина дренажной заглушки: 119 мм (стандарт 34 мм); Полная длина при комбинации с кодами опции K1, K2, K5 и K6: 130 мм. Материал: 316 SST		U1	
Золоченая прокладка капсулы <sup>*11</sup>		Прокладка капсулы, золоченая, 316L SST. Без пробок сброса и дренажа.		GS	
Золоченая мембрана		Поверхности изолированных мембран позолочены, что эффективно препятствует проникновению водорода.		A1	
Пределы выходного сигнала и операции при отказах <sup>*6</sup>		Сигнализация о выходе за нижний предел шкалы: Состояние выхода при отказе ЦПУ или ошибке аппаратуры: -5%, не более 3,2 мА постоянного тока		C1	
		Соответствие NAMUR NE43 Пределы выходного сигнала: от 3,8 до 20,5 мА	Сигнализация о выходе за нижнее значение шкалы: Состояние выхода при отказе центрального процессора и ошибке аппаратуры -5%, не более 3,2 мА постоянного тока.		C2
			Сигнализация о выходе за верхнее значение шкалы: Состояние выхода при отказе центрального процессора и ошибке аппаратуры 110%, не менее 21,6 мА постоянного тока.		C3
Вариант корпуса <sup>*7</sup> 		Высокое давление на правой стороне, без сливных и вентиляционных заглушек		N1	
		N1 и технологическое соединение на базе IEC61518 с внутренней резьбой на обеих сторонах фланца крышки с глухими фланцами с задней стороны		N2	
		N2 и Заводской сертификат для фланца крышки, диафрагмы, тела капсулы и глухого фланца.		N3	
Прикрепленный шильдик		Шильдик из нержавеющей стали 316 SST, прикрепленный к датчику.		N4	
Заводская конфигурация данных <sup>*8</sup>		Конфигурация данных для типа связи HART	Программное демпфирование, Описатель, Сообщение	CA	
		Конфигурация данных для типа связи BRAIN	Программное демпфирование	CB	
Расширенная диагностика <sup>*12</sup>		Многоточечное наблюдение за процессом <ul style="list-style-type: none"> <li>Обнаружение блокировки импульсной линии<sup>*13</sup></li> <li>Мониторинг теплотрассы</li> </ul>		DG6	
Европейская директива оборудования, работающего под давлением <sup>*14</sup>		PED 97/23/EC Категория III, Модуль H, Тип оборудования: Аксессуар под давлением – Резервуар, Тип жидкости: Жидкость или Газ, Группа жидкости: 1 и 2		PE3	
Заводской сертификат <sup>*15</sup>		Фланец крышки <sup>*16</sup>		M01	
		Фланец крышки, Технологический разъем <sup>*17</sup>		M11	
Сертификат испытаний давлением/проверки утечек <sup>*18</sup>		Испытательное давление: 32 МПа (4500 фунтов на кв. дюйм)	Газ азот (N <sub>2</sub> ) или вода <sup>*19</sup> Время удержания: 1 мин	T09	



- \*1: Не применимо с опцией изменения цвета.
- \*2: С данной опцией нельзя использовать поверочные устройства. Не применимо для выходного сигнала с кодом F.
- \*3: Применимо для материала смачиваемых частей с кодом S.
- \*4: Единица для MWP (максимального рабочего давления), приведенная на шильдике корпуса, совпадает с соответствующей единицей, заданной кодами опции D1, D3 и D4.
- \*5: Применимо для вертикальной импульсной обвязки (код монтажа 7) и материала смачиваемых частей с кодом S.
- \*6: Применимо для выходных сигналов с кодами опции D и E. Сообщение об ошибке аппаратуры означает неисправность усилителя или капсулы.
- \*7: Применимо для материала смачиваемых частей с кодом S; технологических соединений с кодами 3, 4 и 5; монтажа с кодом 9 и монтажной скобы с кодом N. Технологические соединения – с противоположной стороны от винта настройки нуля.
- \*8: Также смотрите «Информация о заказе».
- \*9: Не применимо для кода корпуса усилителя 2 и 3.
- \*10: Спецификация включена в код усилителя 2.
- \*11: Применимо для материала смачиваемых частей с кодом S; технологических соединений с кодами 0 и 5 и монтажа с кодами 8 и 9. Не применимо для опций с кодами U1, N2, N3 и M11. Для смачиваемых деталей не используется PTFE.
- \*12: Применимо только для выходных сигналов с кодом -E.
- \*13: Отслеживается изменение флуктуаций давления и выполняется диагностика блокировки импульсной линии. См. TI 01C25A31-01E для подробной технической информации по использованию данной функции.
- \*14: Если требуется соответствие категории III, выберите данный код опции.
- \*15: Сертификация контролепригодности материала, EN 10204 3.1B.
- \*16: Применимо для кодов технологических соединений 5.
- \*17: Применимо для кодов технологических соединений 3 и 4.
- \*18: Независимо от выбора кодов опции D1, D3 и D4 в качестве единиц измерения на сертификате всегда используется Па.
- \*19: В случае недопустимости присутствия масел используются чистый азот или вода (коды опции K1, K2, K5 и K6).

## ■ ГАБАРИТНЫЕ РАЗМЕРЫ

### ● Вертикальная импульсная обвязка (КОД МОНТАЖА «7»)

Ед. измерения: мм (значения в дюймах являются приблизит.)

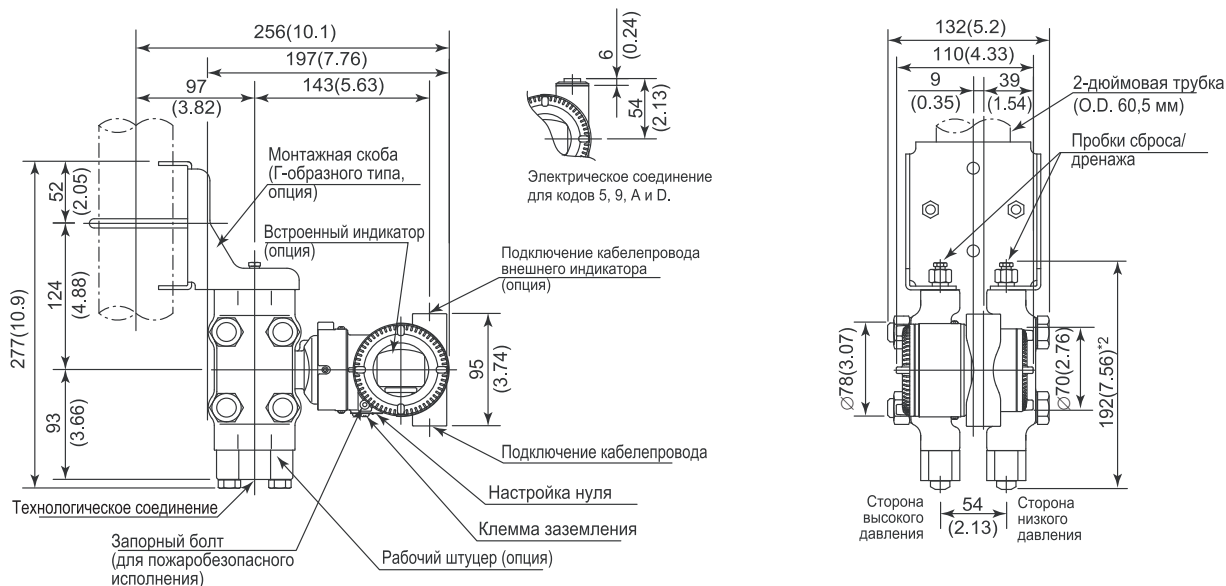

### ● Горизонтальная импульсная обвязка (КОД МОНТАЖА «9») (относительно КОДА «8» обращайтесь к приведенным ниже примечаниям)

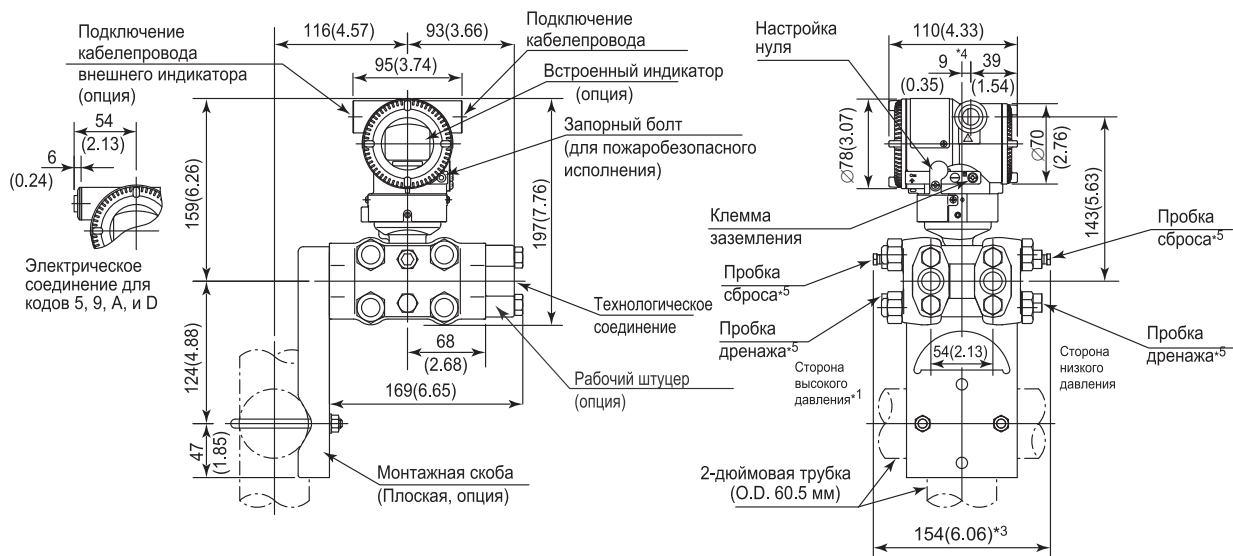

\*1: Если выбран код монтажа 8, то расположение сторон высокого и низкого давления противоположно показанному на рисунке (т.е. сторона высокого давления находится справа).

\*2: Если выбран код опции K1, K2, K5 или K6, добавьте 15 мм (0,59 дюймов) к значению, показанному на рисунке.

\*3: Если выбран код опции K1, K2, K5 или K6, добавьте 30 мм (1,18 дюймов) к значению, показанному на рисунке.

\*4: 15 мм (0,59 дюймов), если высокое давление на правой стороне.

\*5: При выборе кода опции GS не используется.

● Универсальный фланец (КОД МОНТАЖА «У»)

Ед. измерения: мм (значения в дюймах являются приблизит.)

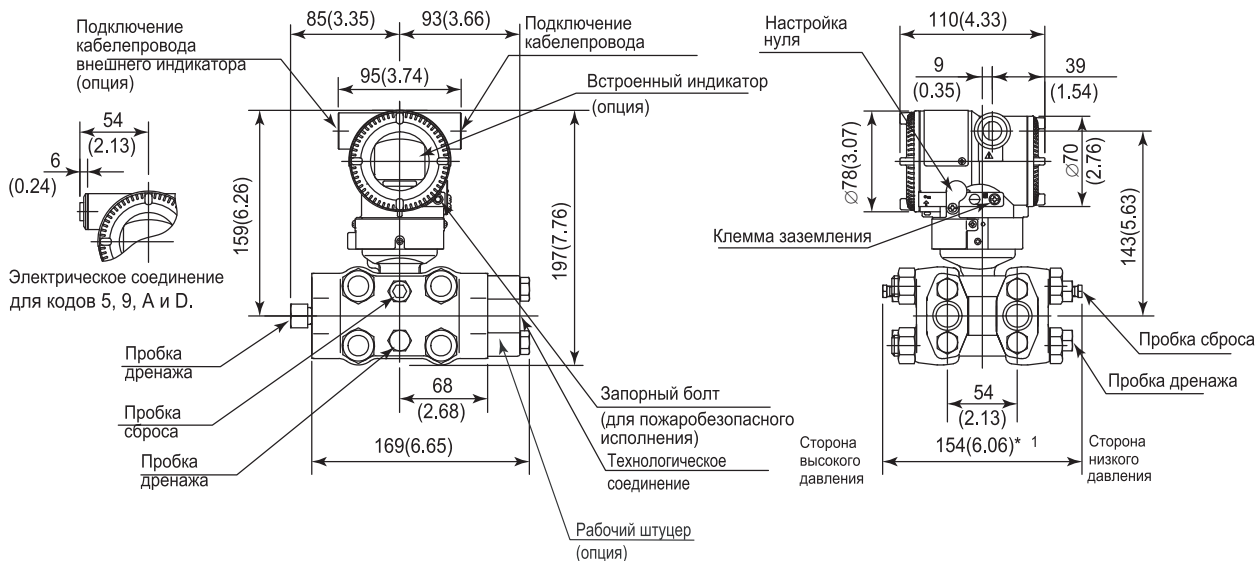

\*1: Если выбран код опции K1, K2, K5 или K6, добавьте 30 мм (1,18 дюймов) к значению, показанному на рисунке.

● Схема расположения клемм

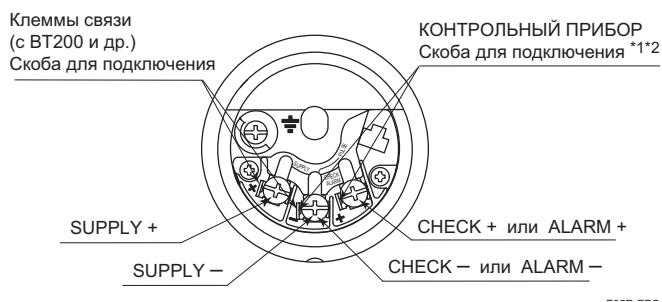

● Назначения клемм

SUPPLY ±	Клеммы для подключения питания и выходного сигнала
CHECK ± или ALARM ±	Клеммы *1*2 для подключения внешнего индикатора (или амперметра) или Клеммы *2 для подключения контактного выхода состояния (если задана опция /AL)
⊥	Клемма заземления

\*1: При использовании внешнего индикатора или измерительного прибора внутреннее сопротивление не должно быть более 10 Ом. Если задана опция /AL, упомянутые приборы подключать нельзя.  
\*2: Не используется для типа связи Fieldbus.

● Пример подключения аналогового выхода и выхода состояния

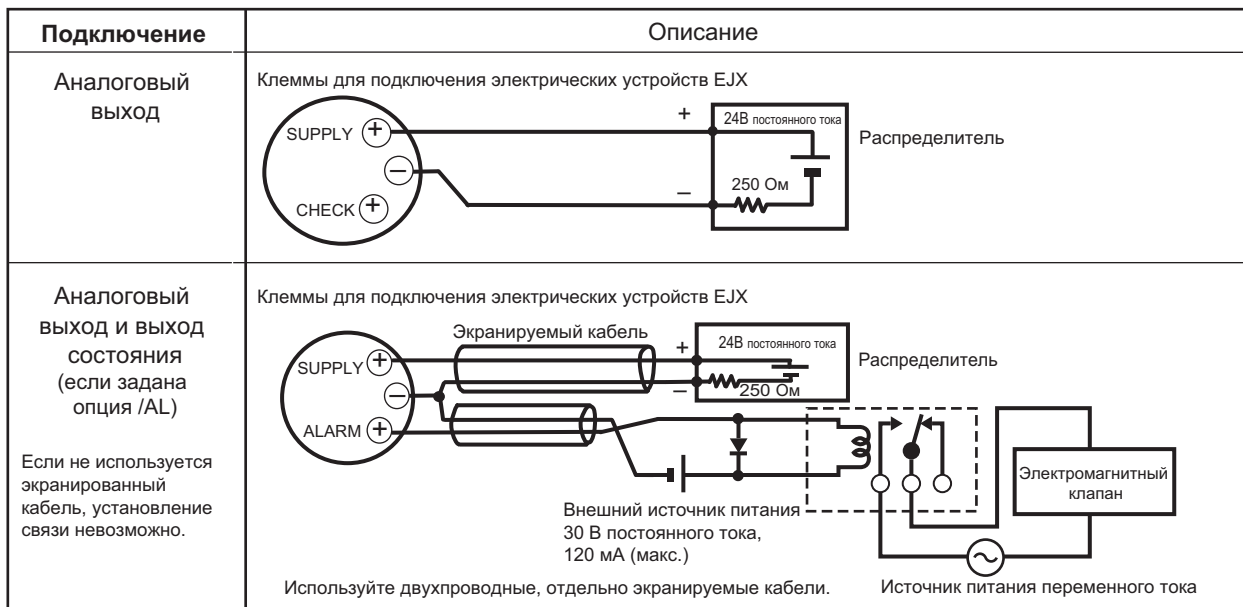

**<Информация для размещения заказа> "◇"**

Укажите при заказе прибора:

1. Модель, суффикс-коды и коды опций.
2. Диапазон и единицы калибровки
  - 1) Диапазон калибровки может быть задан с точностью до 5 знаков (без учета точки в десятичной дроби) для нижнего и верхнего значения диапазона в пределах от -32000 до 32000. При назначении обратного диапазона задайте значение нижнего предела диапазона (LRV) большим, чем значение верхнего предела диапазона (URV). При выборе режима выхода «извлечение кв. корня» LRV должен быть установлен на «0 (нуль)».
  - 2) Может быть выбрана только одна единица измерения из таблицы «Установки при отгрузке».
3. Выберите «линейный» или «извлечение кв. корня» для режима выхода и режима отображения на дисплее.
 

Примечание: По умолчанию обеспечивается «линейный» режим.
4. Шкала на индикаторе и единицы измерения (только для датчика со встроенным индикатором)
 

Укажите 0–100% для шкалы в % или «Шкалу и единицы измерения» для задания шкалы в технических единицах. Шкала может быть задана с точностью до 5 знаков (не учитывая точку в десятичной дроби) для нижнего и верхнего значения шкалы в диапазоне -32000 до 32000. Единица отображения состоит из 6 знаков, поэтому если длина заданной единицы измерения, включая ' / ', превысит 6 знаков, на устройстве отображения будут показаны только первые 6 знаков.
5. Номер тега (позиции) (если требуется)
 

Для типа связи BRAIN не более 16 символов. Заданные символы будут записаны в память усилителя и выгравированы на шильдике. Для типа связи HART задайте тег для программного обеспечения (не более 8 символов), который должен быть записан в память усилителя и номер тега (не более 16 символов), которые отдельно следует выгравировать на шильдике.
6. Другие заводские установки конфигурации (если требуется).
 

При задании кодов опций **СА** и **СВ** на заводе производятся дополнительные установки. Ниже приведены конфигурируемые элементы и установочные диапазоны.

[/СА: для связи HART]

  - 1) Описатель (не более 16 символов)
  - 2) Сообщение (не более 30 символов)
  - 3) Программное демпфирование в секундах (от 0 до 100)

[/СВ: для связи BRAIN]

  - 1) Программное демпфирование в секундах (от 0 до 100)

**<Заводские установки > "◇"**

Номер тега	В соответствии с заказом
Программное демпфирование *1	'2 с' или в соответствии с заказом
Режим выхода	«Линейный», если в заказе не указано другое.
Нижнее значение диапазона калибровки	В соответствии с заказом
Верхнее значение диапазона калибровки	В соответствии с заказом
Единицы измерения диапазона калибровки	Один из следующих вариантов: мм вод. ст., мм вод. ст. (68 °F), ммАq <sup>2</sup> , ммWG <sup>2</sup> , мм рт. ст., Па, ГПа <sup>2</sup> , кПа, МПа, мбар, бар, гс/см <sup>2</sup> , кгс/см <sup>2</sup> , дюймы вод. ст., дюймы вод. ст. (68 °F), дюймы рт. ст., футы вод. ст., футы вод. ст. (68 °F) или фунты на кв. дюйм (psi). (необходимо выбрать только одну единицу)
Установка отображения	Назначенное в соответствии с заказом значение перепада давления. (% , или значение, масштабируемое пользователем). Режим отображения: 'Линейный' или 'Квадратный корень' также устанавливается в соответствии с заказом.
Диапазон отображения статического давления	'0÷32 МПа' для капсул М и Н, абсолютное значение Измерение на стороне высокого давления.

\*1: Для задания этих элементов на заводе следует выбрать код опции **СА** или **СВ**.

\*2: Не доступно для протокола типа HART.

**<Таблица соответствия материалов>**

ASTM	JIS
316	SUS316
F316	SUSF316
316L	SUS316L
F316L	SUSF316L
304	SUS304
F304	SUSF304
660	SUH660
B7	SNB7
CF-8M	SCS14A